

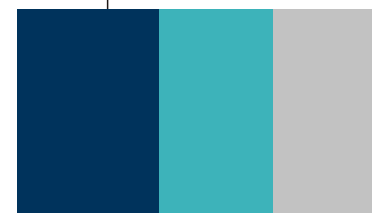

 Инструкция по сборке душевого уголка ALBA
SHOWER ENCLOSURE ALBA INSTRUCTION





Уход и обслуживание Notice and Maintenance

1. Необходимо регулярно очищать и регулировать ролики.

Cleaing the sliding track and adjust rollers regularly;

2. При очистке любых элементов необходимо использовать только тёплую мыльную воду и мягкую губку. Не допускается к использованию при очистке любых элементов абразивные чистящие порошки - это может привести к повреждению поверхности.

CLEANING- use only warm soapy water and damp cloth/sponge on a regular basis; Do not use abrasive scouring powders, chemicals or aerosol cleaners- these may result in damage to the surfaces, in particular, the plated component parts;

3. Не допускайте попадания пальцев рук между двигающимися частями.

Do not put your hands between glass doors when sliding;

4. Не допускается поднимать установленное изделие.

Do not climb shower enclosure;

5. Не допускается виснуть на дверцах.

Do not hang heavey articles on shower enclosure;



Мы благодарим вас за то, что вы выбрали **B&H**. Пожалуйста, прочтите внимательно инструкцию перед установкой.

We appreciate your choosing of **B&H** Shower Products, and wish you a pleasant experience with our products and service. Please read Instruction carefully before installation.

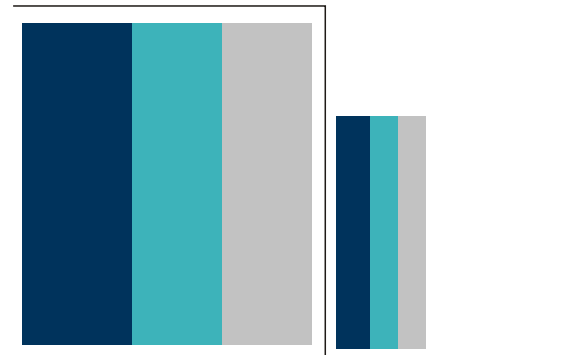

 Содержание
Catalogue

- 1. Проверка товара перед сборкой/установкой-1
Check Appearance of Shower Enclosure
- 2. Комплектность _____ 2
Picture of Parts
- 3. Порядок сборки _____ 3—5
Scheme of Installation
- 4. Уход и обслуживание _____ 6
Notice and Maintenance

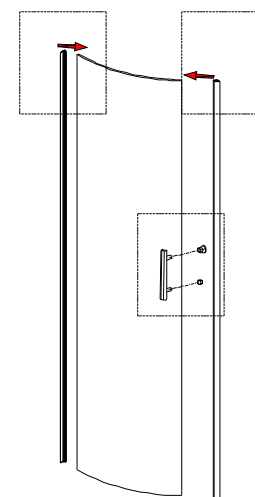
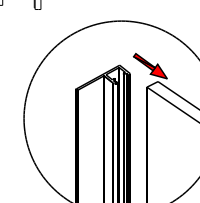
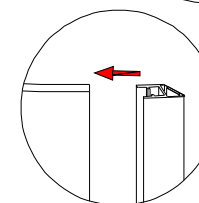
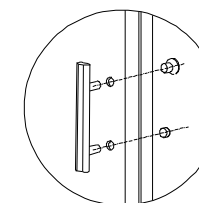
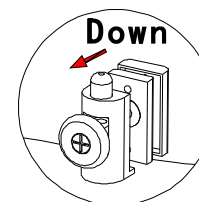
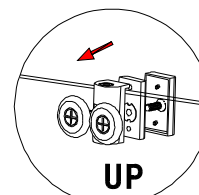
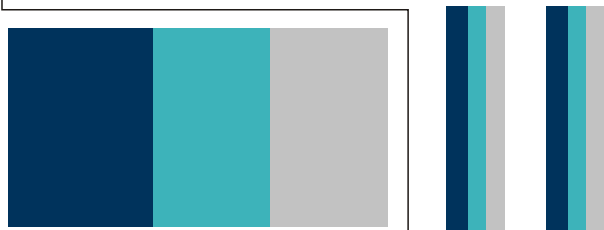

Right

Left

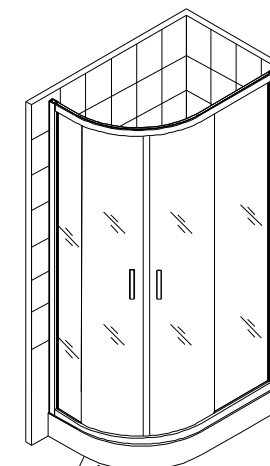
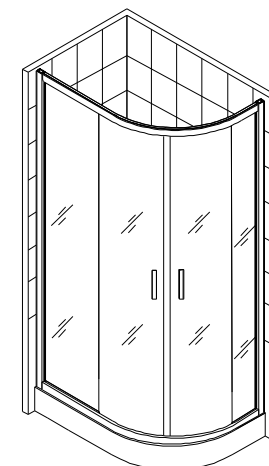
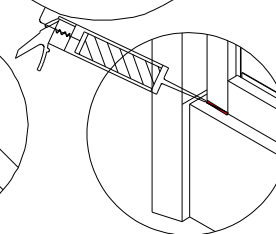
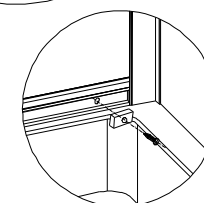
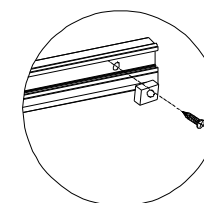
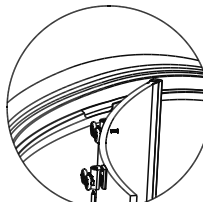
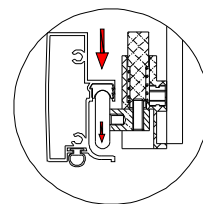
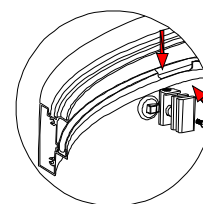

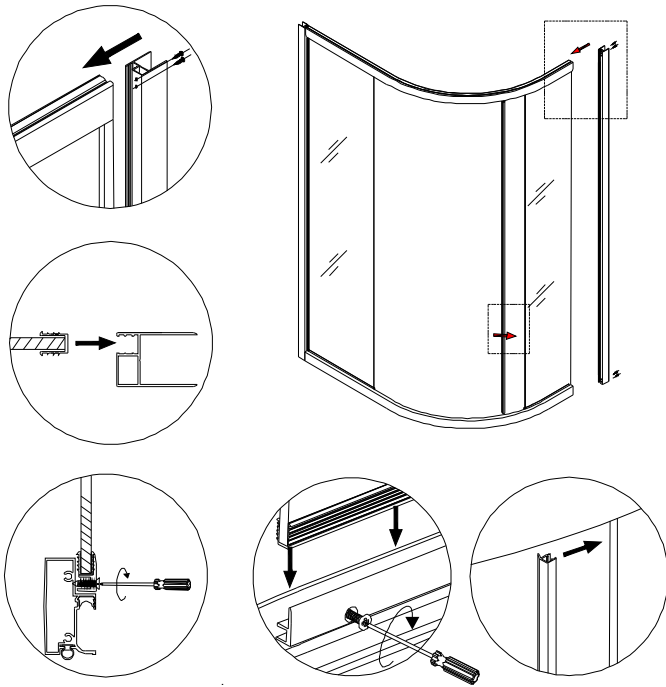

 Проверка товара перед сборкой/установкой
Check Appearance of Shower Enclosure.

1. О любых обнаруженных дефектах товара необходимо сообщить до начала сборки/установки.

Any defects must be reported to B&H before assembly / installation.

2. Претензии о обнаруженных дефектах товара принимаются только до начала сборки/установки.

Claims for imperfections will only be accepted prior to assembly / installation.

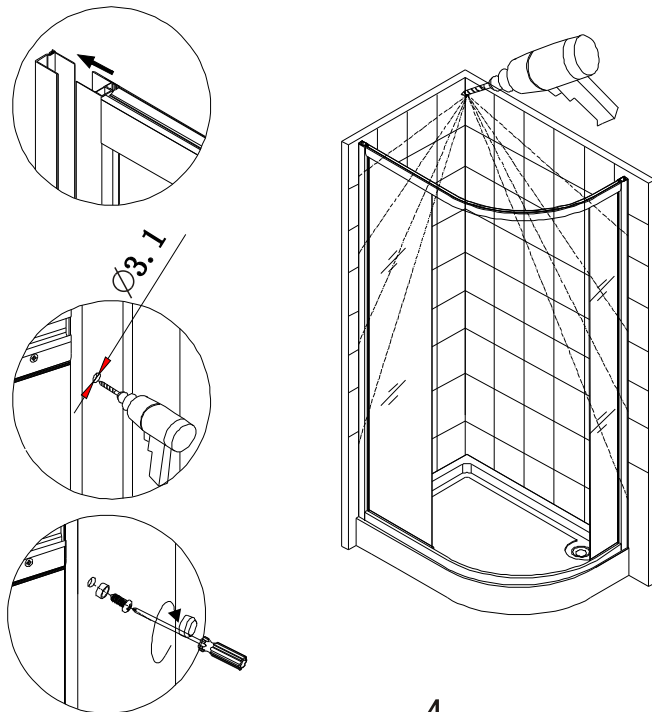

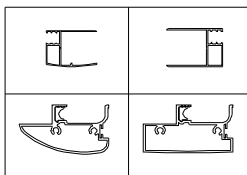
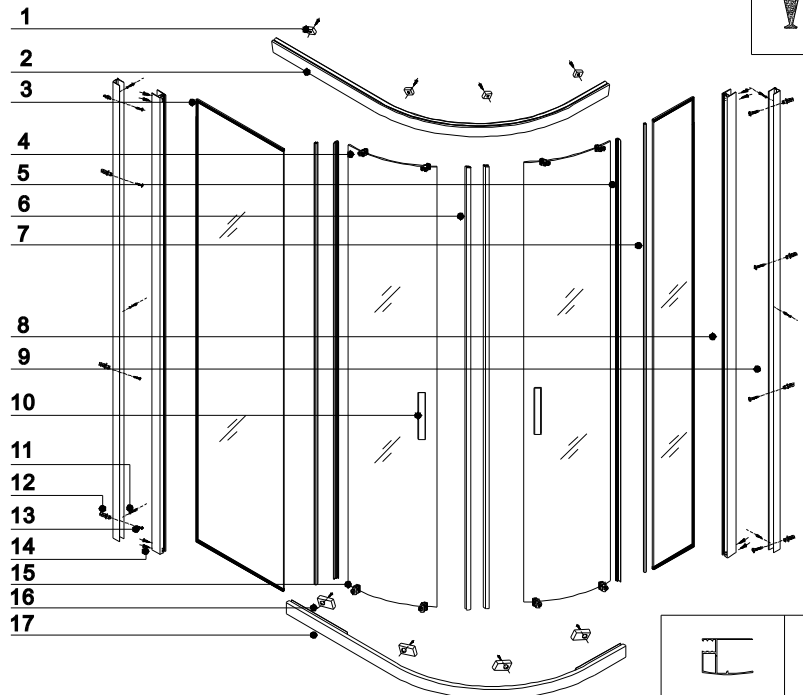
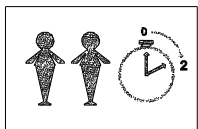

			1 4X	3 2X
4 4X	5 2X	6 2X	7 2X	10 2X
11 6X	12 8X	13 8X	14 8X	15 4X
		16 4X	 4X	

2

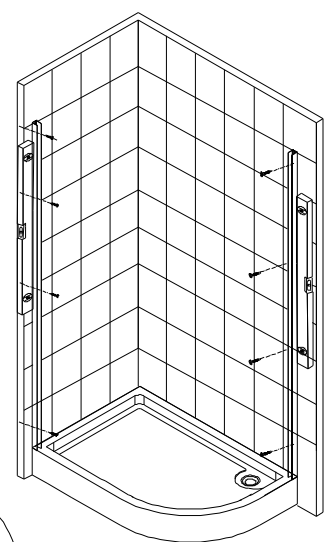
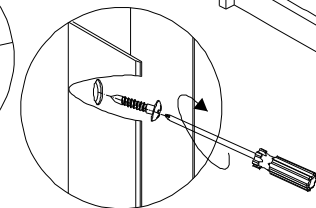
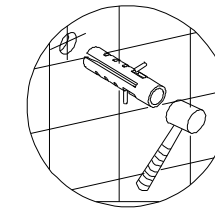
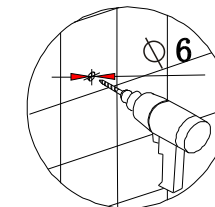
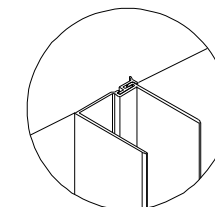
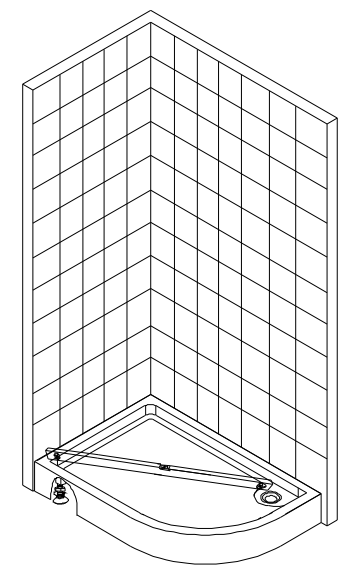
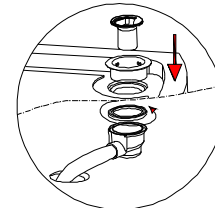
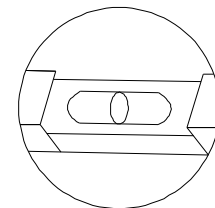
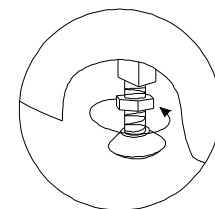

3